



Lieferumfang			
	Beschreibung	Art. Nr.	Stk.
1	Stoßdämpfer vorne	TOS 1W00/ 2W00	2
2	Staubschutzmanschette	10216-02	2
3	Distanzscheibe (Kunststoff)	25602-01	2
4	Feder	47000-23	2
5	Distanzscheibe (Gummi)	25601-01	2
6	Oberer Federteller		2
7	Abstandshalter oben		2
8	Bundmutter	24626-04	4
9	Einstellknopf	24631-04	2
10	Hakenschlüssel	24639-01	1
11	Hakenschlüssel		1
12	Öhlins Aufklebersatz	10207-01	1
13	Betriebsanleitung		1

**👁 Hinweis!**

Die Abbildungen in dieser Montageanleitung können sich von Ihrem Produkt unterscheiden.

**👁 Hinweis!**

Unter hohen Temperaturen, während der Lagerung oder des Transportes, können sich Schmiermittel und Schutzöle lösen und die Verpackung verunreinigen. Auch vom Zusammenbau in unserem Werk können Fett- oder Ölrreste vorhanden sein. Dies hat keinen Einfluss auf die Funktion Ihres Öhlins Produktes. Reinigen Sie das Öhlins Produkt vor dem Einbau gründlich mit einem Stofflappen.

**👁 Hinweis!**

Überprüfen Sie den Packungsinhalt, bevor Sie das Produkt montieren. Sollten Teile fehlen, so kontaktieren Sie Ihren Öhlins Händler.

**⚠ Warnung!**

Bitte lesen Sie vor dem Einbau des Produktes die Öhlins Betriebsanleitung genau durch. Ein Stoßdämpfer ist ein wichtiges technisches Element des Fahrzeuges, welches die Stabilität beeinflusst.

**ÖHLINS Stoßdämpfer für Toyota Yaris GR, XP210**

**TOS MWOOS1 vorn**

**Montageanleitung**



# MONTAGEANLEITUNG

## ⚠ **Warnung!**

Es ist sehr zu empfehlen, dass ein Öhllins Händler die Stoßdämpfer einbaut. Schauen Sie stets in die fahrzeugspezifische Betriebsanleitung, wenn Sie Arbeiten am Auto ausführen.

**1**

Heben Sie das Fahrzeug an und stellen Sie es auf geeignete Unterstellböcke.

## ⚠ **Warnung!**

Stellen Sie sicher, dass das Auto sicher abgestützt ist und nicht umkippen kann.

**2**

Bauen Sie die Vorderräder aus.

**3**

Entfernen Sie die unteren Stoßdämpferanbindungen und die Anbindungen zum Querstabilisator.

## 👉 **Achtung!**

Stützen Sie die Radnaben auf jeder Seite des Fahrzeugs ab. Achten Sie dabei darauf, dass die Bremsleitungen nicht beschädigt werden.

**4**

Entfernen Sie die oberen Anbindungen. Bauen Sie die Federbeine aus.

**5**

Schneiden Sie ein 30mm großes Stück vom unteren Ende der Staubschutzmanschette ab. Siehe Abb. 1.

**6**

Montieren Sie die Staubschutzmanschette (2), die Distanzscheibe aus Kunststoff (3), die Feder (4), die Distanzscheibe aus Gummi (5), den oberen Federteller (6), den oberen Abstandshalter (7), das originale Domlager und die M12 Bundmutter (8) wie in Abb. 2 dargestellt. Ziehen Sie die Sicherungsmutter mit einem Drehmoment von 40Nm fest.

## 👁 **Hinweis!**

Beim Festziehen der oberen Mutter muss der Schaft des Stoßdämpfers mit einem Inbusschlüssel in Position gehalten werden.

Abb. 1



Abb. 2



# MONTAGEANLEITUNG

7

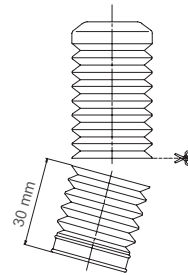
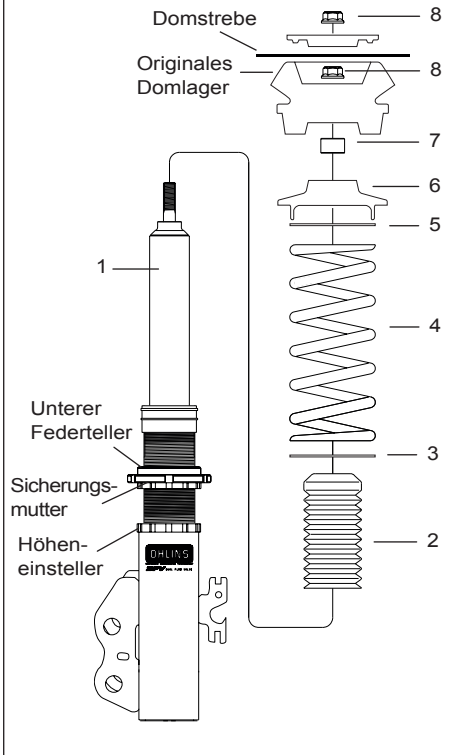
Positionieren Sie den Höhenversteller, den unteren Federteller und den Sicherungsring wie in Abb. 4 dargestellt und ziehen Sie den Federteller mit dem Hakenschlüssel und den Höhenversteller von Hand fest. Das korrekte Drehmoment wird eingestellt, wenn das Federbein am Auto montiert ist.

8

Montieren Sie die Öhlins McPherson-Federbeine am Fahrzeug und befestigen Sie die oberen, originalen Anbindungen mit der Flanschmutter (8).

9

Montieren Sie die unteren Schrauben und ziehen Sie diese mit einem Drehmoment von 270Nm fest.

## 👁 **Hinweis!**

*Achten Sie darauf, alle Schrauben entsprechend dem vorgegebenen Drehmoment anzuziehen. Überprüfen Sie, dass nichts die Stoßdämpfer am Ein- oder Ausfedervorgang hindert oder diesen beeinflusst. Überprüfen Sie dies über den gesamten Lenkbereich von Anschlag zu Anschlag.*

10

Wenn das Öhlins McPherson-Federbein am Fahrzeug montiert ist, ziehen Sie den Sicherungsring des Höheneinstellers mit dem Hakenschlüssel fest. Das Anzugsdrehmoment beträgt 120Nm. Siehe dazu Abb. 3.

11

Stellen Sie sicher, dass sich nach dem Wechsel der Stoßdämpfer, wieder alle zuvor demontierten Teile am dafür vorgesehenen Platz befinden.

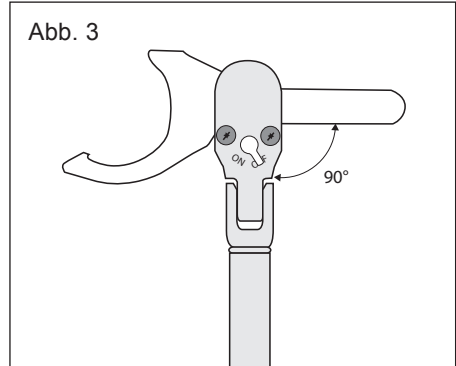

# EINSTELLUNGEN

## ⚠ **Warnung!**

Stellen Sie vor der ersten Fahrt sicher, dass die vorhandenen Stoßdämpfereinstellungen mit den von Öhlins empfohlenen Einstellwerten übereinstimmen. Lesen Sie zuerst das Handbuch, bevor Sie Anpassungen und Einstellarbeiten am Stoßdämpfer ausführen. Kontaktieren Sie einen Öhlins Fachhändler, wenn Sie Fragen in Bezug auf die Abstimmung des Stoßdämpfers haben.

Die Federvorspannung beträgt 2mm bei einer freien Länge von 180mm. Daraus ergibt sich eine Einbaulänge von 178mm. Siehe Abb. 4.

# EINSTELLWERTE

## Empfohlenes Set-Up

Einstellwerte		
Rennstrecke	0-7	Klicks
Kurvenreiche Strecke	5-10	Klicks
Straße	10-20	Klicks
Federvorspannung	2	mm
Höheneinsteller (X)	78	mm

## Empfohlene Feder

47010-23 (80N/mm)

## Die tatsächliche Fahrzeughöhe

Mit der empfohlenen Einstellung der Federvorspannung wird das Fahrzeug gegenüber dem Originalfahrwerk um ca. 25mm abgesenkt. Je nach Fahrzeugmodell und Ausstattung kann die Höhe variieren.

Wenn Sie den Federvorspannungs- oder Höheneinsteller um eine Umdrehung drehen, verändert sich die Fahrzeughöhe um 1,5mm. Stellen Sie die Federvorspannung oder den Höheneinsteller ein, bis Sie die gewünschte Fahrhöhe erreicht haben. Achten Sie darauf, dass die Feder immer vorgespannt ist.

Abb. 4

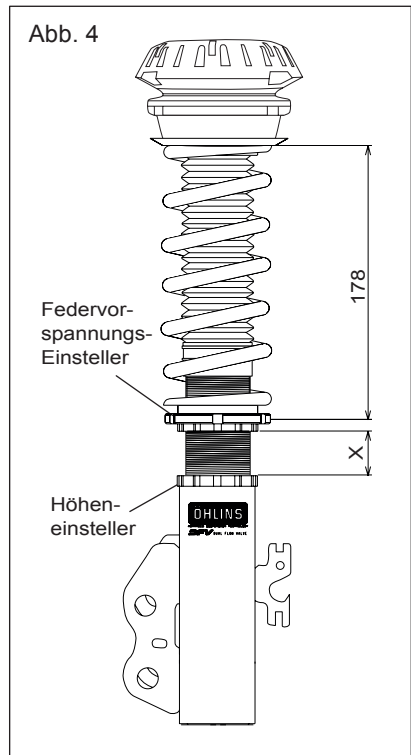

## ⚠ **Warnung!**

Der Einstellbereich für die Federvorspannung beträgt 0-2mm. Die Feder darf nicht stärker vorgespannt werden, da die Windungen bei vollständiger Stauchung der Feder aufeinander aufliegen (coil bind) können. Stellen Sie also sicher, dass die Feder immer vorgespannt ist.

Öhlins Produkte unterliegen einer kontinuierlichen Verbesserung und Weiterentwicklung. Diese Montageanleitung wurde bis zum Druckschluss so aktuell wie irgend möglich gehalten. Dennoch können geringe Unterschiede zwischen den hier gezeigten und beschriebenen Produkten und der tatsächlich ausgelieferten Ware existieren.

Die neuesten Informationen bekommen Sie bei Ihrem Öhlins Importeur. Sollten Sie Fragen zum Inhalt dieser Montageanleitung haben, so kontaktieren Sie Ihren Öhlins Händler.

Teile Nr. MI\_TOS MW00S1\_Vorn  
Veröffentlicht am 29.06.2022

© Öhlins Racing AB. Alle Rechte vorbehalten. Jeglicher Nachdruck oder Verwendung ohne schriftliche Genehmigung von Öhlins Racing AB ist verboten.

Öhlins Racing AB  
Box 722  
S-194 27 Upplands Väsby, Sweden  
Phone +46 8 590 025 00  
fax +46 8 590 025 80



[www.ohlins.com](http://www.ohlins.com)



Lieferumfang			
	Beschreibung	Art. Nr.	Stk.
1	Stoßdämpfer hinten	TOS 6W00	2
2	Gummi-Metall-Lager		4
3	Staubschutzmanschette	10216-03	2
4	Kabelbinder	24616-01	4
5	Unterlegscheibe		2
6	Sicherungsmutter M12	24627-05	
7	Höheneinsteller		2
8	Sicherungsmutter M52	24636-03	2
9	Federteller M52	24635-03	2
10	Distanzscheibe (Kunststoff)	25602-01	2
11	Feder	47020-23	2
12	Distanzscheibe (Gummi)	25601-01	2
13	Unterer Federteller	25618-04	2

#### 👁 Hinweis!

Die Abbildungen in dieser Montageanleitung können sich von Ihrem Produkt unterscheiden.

#### 👁 Hinweis!

Unter hohen Temperaturen, während der Lagerung oder des Transportes, können sich Schmiermittel und Schutzöle lösen und die Verpackung verunreinigen. Auch vom Zusammenbau in unserem Werk können Fett- oder Ölreste vorhanden sein. Dies hat keinen Einfluss auf die Funktion Ihres Öhlins Produktes. Reinigen Sie das Öhlins Produkt vor dem Einbau gründlich mit einem Stofflappen.

#### 👁 Hinweis!

Überprüfen Sie den Packungsinhalt, bevor Sie das Produkt montieren. Sollten Teile fehlen, so kontaktieren Sie Ihren Öhlins Händler.

#### ⚠ Warnung!

Bitte lesen Sie vor dem Einbau des Produktes die Öhlins Betriebsanleitung genau durch. Ein Stoßdämpfer ist ein wichtiges technisches Element des Fahrzeuges, welches die Stabilität beeinflusst.

ÖHLINS Stoßdämpfer für Toyota Yaris GR, XP210

# TOS MW00S1 hinten

MONTAGEANLEITUNG



# MONTAGEANLEITUNG

## **⚠ Warnung!**

*Es ist sehr zu empfehlen, dass ein Öhllins Händler die Stoßdämpfer einbaut. Schauen Sie stets in die fahrzeugspezifische Betriebsanleitung, wenn Sie Arbeiten am Auto ausführen.*

### **1**

Bauen Sie die Hinterräder aus.

## **⚠ Warnung!**

*Stellen Sie sicher, dass das Auto sicher abgestützt ist und nicht umkippen kann.*

### **2**

Stellen Sie sicher, dass das Auto sicher abgestützt ist.

### **3**

Entfernen Sie die unteren und oberen Stoßdämpferanbindungen und bauen Sie die Stoßdämpfer aus.

### **4**

Entfernen Sie die Feder zusammen mit den oberen und unteren Federtellern.

### **5**

Montieren Sie den Höheneinsteller (7) zusammen mit der Sicherungsmutter M52 (8) und dem Federteller M52 (9) wie in Abb. 1 dargestellt. Verbauen Sie den Federteller wie in Abb. 3 dargestellt. Verwenden Sie Hakenschlüssel zum Festziehen.

### **6**

#### **Einbau der Federbaugruppe:**

Montieren Sie den unteren Federteller (13) am Querlenker. Montieren Sie die Feder (11) und die Distanzscheibe aus Kunststoff (10). Verbauen Sie die Federvorspannungsbaugruppe zusammen mit der Distanzscheibe aus Gummi (12) mit der Feder wie in Abb. 1 dargestellt.

Abb. 1

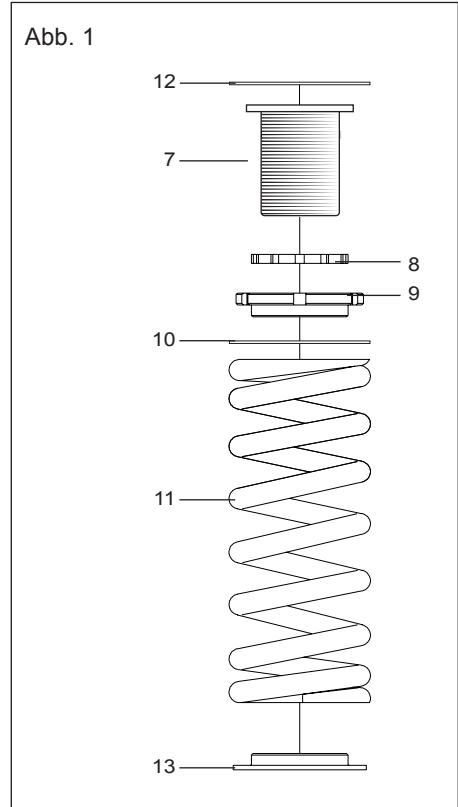

# MONTAGEANLEITUNG

7

Stellen Sie die Länge des Stoßdämpfers mit dem Längeneinsteller ein und positionieren Sie ihn gemäß Abb. 3. Ziehen Sie die Sicherungsmutter mit dem Hakenschlüssel (3) fest. Montieren Sie die Staubmanschette (4) mit den Kabelbindern (4) und das originale Domlager mit der Unterlegscheibe (5) und der Sicherungsmutter M12 (6) gemäß Abb. 2. Ziehen Sie die Sicherungsmutter mit 30Nm an.

8

Montieren Sie die Öhlins Stoßdämpfer am Fahrzeug.

9

Stellen Sie sicher, dass sich nach dem Wechsel der Stoßdämpfer, wieder alle zuvor demontierten Teile am dafür vorgesehenen Platz befinden.

## 👁 Hinweis!

Achten Sie darauf, alle Schrauben entsprechend dem vorgegebenen Drehmoment anzuziehen. Überprüfen Sie, dass nichts die Stoßdämpfer am Ein- oder Ausfedervorgang hindert oder diesen beeinflusst. Überprüfen Sie dies über den gesamten Lenkbereich von Anschlag zu Anschlag.

Abb. 2

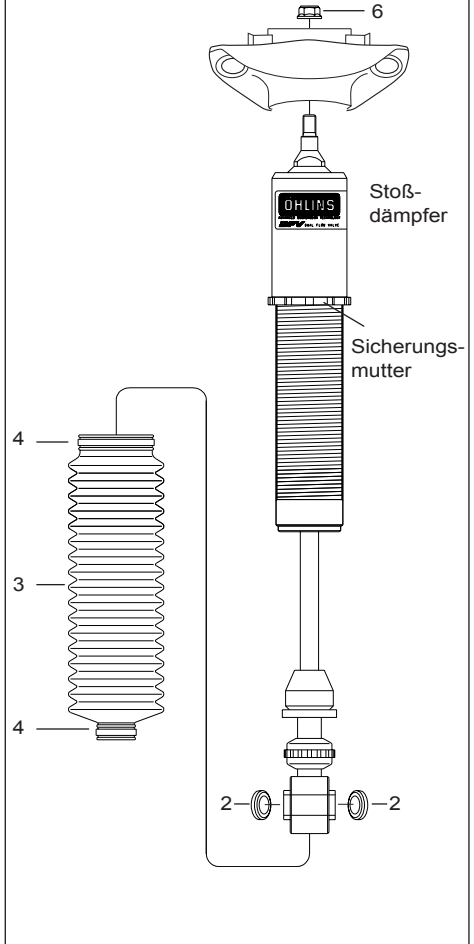

# EINSTELLUNGEN

## ⚠ **Warnung!**

Stellen Sie vor der ersten Fahrt sicher, dass die vorhandenen Stoßdämpfereinstellungen mit den von Öhlins empfohlenen Einstellwerten übereinstimmen. Lesen Sie zuerst das Handbuch, bevor Sie Anpassungen und Einstellarbeiten am Stoßdämpfer ausführen. Kontaktieren Sie einen Öhlins Fachhändler, wenn Sie Fragen in Bezug auf die Abstimmung des Stoßdämpfers haben.

# EINSTELLWERTE

## Empfohlenes Set-Up

Einstellwerte		
Rennstrecke	0-7	Klicks
Kurvenreiche Strecke	5-10	Klicks
Straße	10-20	Klicks

## Empfohlene Feder

47020-23 (80N/mm)

## Fahrzeughöhe

Mit der empfohlenen Einstellung der Federvorspannung wird das Fahrzeug gegenüber dem Originalfahrwerk um ca. 25mm abgesenkt. Je nach Fahrzeugmodell und Ausstattung kann die Höhe variieren.

Stellen Sie die Federvorspannung oder den Höheneinsteller so lange ein, bis Sie die gewünschte Fahrhöhe erreicht haben. Achten Sie darauf, dass die Feder immer vorgespannt ist.

Abb. 3

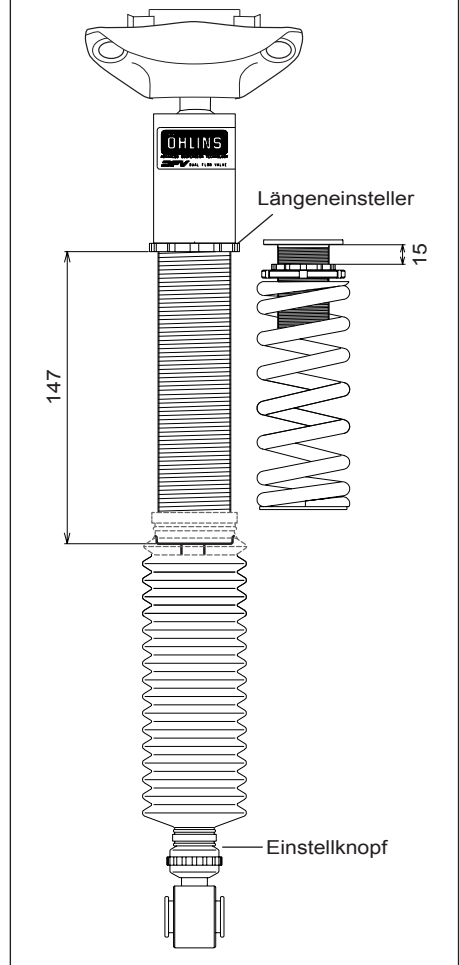

Öhlins Produkte unterliegen einer kontinuierlichen Verbesserung und Weiterentwicklung. Diese Montageanleitung wurde bis zum Druckschluss so aktuell wie irgend möglich gehalten. Dennoch können geringe Unterschiede zwischen den hier gezeigten und beschriebenen Produkten und der tatsächlich ausgelieferten Ware existieren.

Die neuesten Informationen bekommen Sie bei Ihrem Öhlins Importeur. Sollten Sie Fragen zum Inhalt dieser Montageanleitung haben, so kontaktieren Sie Ihren Öhlins Händler.

Teile Nr. MI\_TOS MW00S1\_Hinten  
Veröffentlicht am 29.06.2022

© Öhlins Racing AB. Alle Rechte vorbehalten. Jeglicher Nachdruck oder Verwendung ohne schriftliche Genehmigung von Öhlins Racing AB ist verboten.

Öhlins Racing AB  
Box 722  
S-194 27 Upplands Väsby, Sweden  
Phone +46 8 590 025 00  
fax +46 8 590 025 80



[www.ohlins.com](http://www.ohlins.com)